

Evolve™ LED Area Light

(EAL)



BEFORE YOU BEGIN

Read these instructions completely and carefully. Save these instructions for future use.

⚠ WARNING

Risk of electrical shock. Disconnect power before servicing or installing product.

⚠ WARNING

Risk of injury or damage. Unit will fall if not installed properly. Follow installation instructions.

⚠ CAUTION

Risk of injury. Wear safety glasses and gloves during installation and servicing.

This device complies with Part 15 of the FCC Rules. Operation is subject to the following two conditions: (1) This device may not cause harmful interference, and (2) this device must accept any interference received, including interference that may cause undesired operation. This Class [A] RFLD complies with the Canadian standard ICES-003. Ce DEFR de la classe [A] est conforme à la NMB-003 du Canada.

Note: This equipment has been tested and found to comply with the limits for a Class A digital device, pursuant to part 15 of the FCC Rules. These limits are designed to provide reasonable protection against harmful interference when the equipment is operated in a commercial environment. This equipment generates, uses, and can radiate radio frequency energy and, if not installed and used in accordance with the instruction manual, may cause harmful interference to radio communications. Operation of this equipment in a residential area is likely to cause harmful interference in which case the user will be required to correct the interference at his own expense.

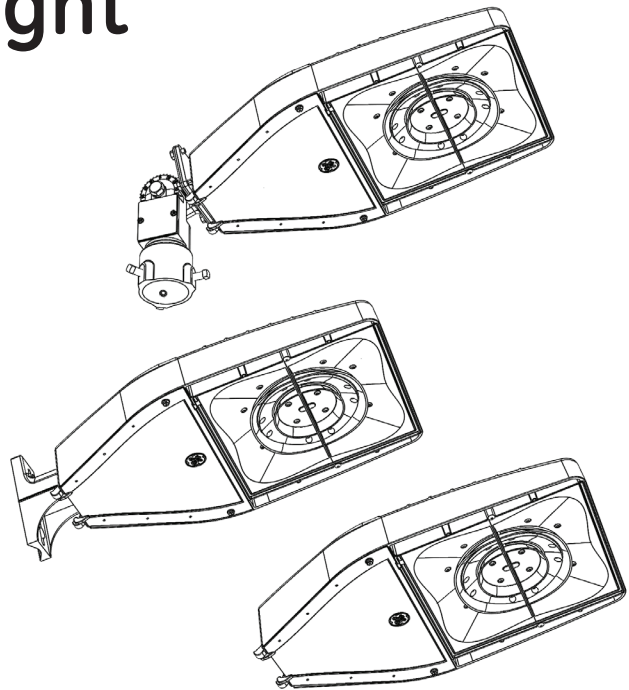

- This luminaire is designed for outdoor lighting service, and should not be used indoors.
- Best results will be obtained if installed and maintained according to this guide.
- Luminaire is designed to operate in ambient temperatures ranging from -40°C to 40°C and to be mounted horizontally to a vertical pole with LEDs facing down, or aimed up to 45° upward with a Knuckle slipfitter.

SPECIFICATIONS

- Weight: <30 lbs (13.6 kg)

Mounting	Sq. Ft.	Sq. M.
Knuckle Slipfitter 'S', 45° aim	2.45	0.23
Knuckle Slipfitter 'S', horizontal	0.73	0.07
Internal Slipfitter	0.54	0.05
Decorative Arm	0.63	0.06

- IP Rating: Optical 65, Electrical Enclosure: UL 1598 Wet Location Rated



imagination at work

1 UNPACKING

- This luminaire has been packed to ensure no damage during transit.
- Inspect to confirm.

2 HANDLING

- Damage may occur if luminaire is improperly handled outside of pack.
- Do not impact or stack luminaire after unpacking.

3 MOUNTING

⚠ WARNING
Risk of injury or damage. Unit will fall if not installed properly. Follow installation instructions.

Follow the appropriate installation instructions based on your selected mounting method:

- Slipfitter Mounting
- Round Pole Architectural Arm Mounting
- Square Pole Architectural Arm Mounting
- Knuckle Slipfitter for 2 3/8 in. (60mm) OD Tenon (0 to 45° vertical aiming angle)

3a. Slipfitter Mounting

- The pipe clamp (See Figure 1.) accommodates 1 1/4 inch (1.660 OD) through 2 inch (2.375) O.D. pipe. Adjust the two pipe clamp bolts so that the clamp opening is slightly larger than pipe size being used.
- Insert mounting pipe into back of the luminaire until it contacts and sits on the center leveling steps extended from top of housing.
- The luminaire may be leveled by selecting different steps.
- To level, hold luminaire approximately level and snug up bolts (4-5 foot-pounds).
 - If more upward tilt of front of luminaire is needed, loosen the bolts slightly, lift luminaire and shift pipe to the next set of leveling steps.
 - If downward tilt is needed, shift pipe to sit on a more rearward set of steps.
- Once level has been achieved, tighten each bolt to 10-12 foot-pounds, alternating between bolts.
- Inspect installation to ensure the fixture is secure.

⚠ WARNING
Under no conditions should slipfitter bolts be torqued to a level greater than 14 foot pounds (19 N-m).

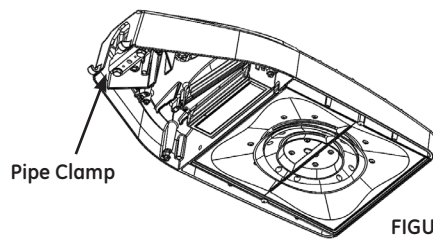

FIGURE 1

3b. Round Pole Architectural Arm Mounting

This luminaire has been configured to mount to a round poles 2.38 to 6 inches (60-152 mm) in diameter. Hole pattern on round pole shall be in accordance with Figure 2.

- Place fixture against pole. Adjust nut plate (See Figure 3.) to desired hole spacing and tighten set screw on plate.
- Install 3/8 bolt, lock washer and washer in top hole as shown and tighten into nut plate.
- Install 3/8 bolt, lock washer and washer below arm as shown and tighten into nut plate. (See Figure 4.)
- Torque top and bottom bolts to 25 - 32 ft-lbs (34-43 N-m).
- Inspect installation to ensure fixture is secure.

⚠ WARNING
Under no conditions should architectural arm mounting bolts be torqued to greater than 32 foot pounds (43 N-m)

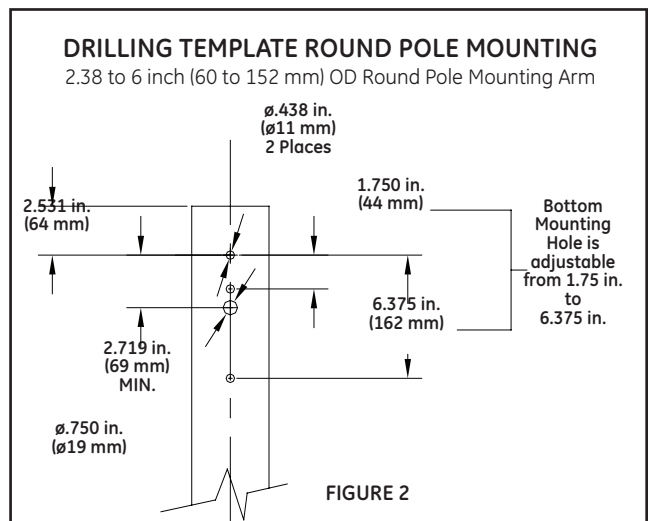

FIGURE 2

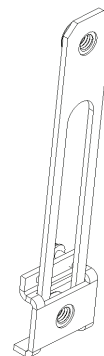

FIGURE 3

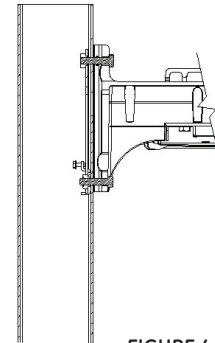
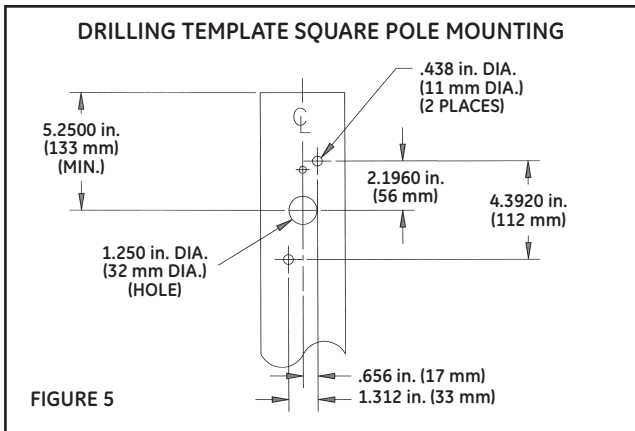

FIGURE 4

3c. Square Pole Architectural Arm Mounting

This luminaire has been configured the same as 3b and no adapter plate is needed to mount to a square pole. Hole pattern on square pole shall be in accordance with Figure 4.

- Place fixture against pole. Adjust nut plate (See Figure 3.) to desired hole spacing and tighten set screw on plate.
- For legacy diagonal bolt pattern (Figure 5.) set nut plate to 4.58" (116 mm). For all other mounting patterns reference Figure 2 on prior page.
- Install 3/8 bolt, lock washer and washer in top hole as shown and tighten into nut plate.
- Install 3/8 bolt, lock washer and washer below arm as shown and tighten into nut plate (See Figure 4).
- Torque top and bottom bolts to 25-32 ft-lbs (34-43 N-m).
- Inspect installation to ensure fixture is secure.



! WARNING

Under no conditions should architectural arm mounting bolts be torqued to greater than 32 foot pounds (43 N-m).

3d. Knuckle Slipfitter for 2-3/8 in. (60mm) to 3.0 in. (76mm) OD Tenon

This luminaire has been configured specifically to provide 0 to 45° vertical aiming in 5° increments and mount on 2-3/8-inch O.D. (73mm) through 3-inch O.D. (76mm) pipe.

- Place slipfitter on the tenon.
- Three set screws are used to clamp the light fixture securely to the pipe. Tighten set screws to 18-22 foot pounds (24-30 N-m).
- To aim the luminaire, loosen the knuckle bolt, adjust the aim 0 to 45°, and tighten to 45-50 ft-lbs (61-68 N-m).
- Inspect installation to ensure fixture is secure.

3e. Wall Mounted Units:

The wall mounting plate has four .438 inch clearance holes spaced 4.375 (H) x 2.875 (V) inches for mounting. Do not mount the unit such that the hinge side of door is higher than the latch side of door

- Open wiring compartment cover located on the mounting bracket. Make electrical connections and close wiring compartment cover. Seal wall mounting flange to the mounting surface with silicone, caulk, or equivalent.
- To aim the luminaire loosen the knuckle bolt, adjust the aim 0° to 45° (see Figure 6), and tighten to 45-50 ft-lbs (61-68 N-m).

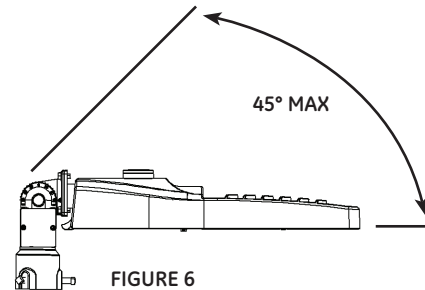

4 WIRING

! CAUTION

Risk of Damage or Injury: Door should be closed with screw until fixture in final location.

- **NOTE:** Make all electrical connections in accordance with the National Electrical Code and any applicable local code requirements.
- Strain relief for incoming power must be provided in the pole top by the customer.
- Supply Wire Type and Size, for Customer Connection to (if option present) Terminal Board: 16 AWG (1.5mm²) to 6 AWG (10mm²) Solid or Stranded.

Terminal Board Connections:

Terminal Board Position	Supply Type
L1	High Line
G	Ground
N/L2	Low Line/Neutral

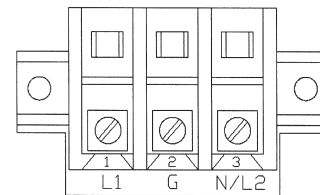

- **NOTE:** Verify that supply voltage is correct by comparing it to nameplate inside door or on carton.
- See table below for screw torques (Table 1).

Table 1. Terminal Board Torque Table UL Units:

Wire Range Copper	Aluminum	Torque (in lbs)
10-16 SOL,STR		30
8-6 SOL,STR	STR6, SOL, STR	45

Photoelectric Control:

- Photoelectric control receptacle should be oriented before control is installed.
- Loosen the two holding screws and rotate receptacle until "North" is directed as near as possible to true North.
- Verify that the grommet under the PE receptacle is seated and that there are no gaps that will allow water to enter the fixture from under the PE receptacle.
- Tighten holding screws and install control.

Electrical Connection:

- Connect Luminaire wire leads to supply wire.
- Connections are to be made in interior of pole.
- Replace pole cap. A wiring diagram is provided on a label inside luminaire for reference.
- Note that care should be exercised not to pinch leads between door and housing or door and internal power supplies when closing the door.

External Dimming Control (If Applicable):

- Gray Lead = 0VDC (-)
- Violet Lead = Up To 10VDC (+)

Dimming Input/Output		
Control Voltage ¹	Low (0-1.25V)	High (10V)
Nominal Input Wattage ²	10% of Max	100%
Nominal Lumen Output ²		

- ¹ Linear Transition between Low and High
- ² Component and system tolerance may affect the end point levels and linearity of transition

PE Dimming Control:

- All dimming control connections can be made between the Dimming PE and Luminaire through the included PE Receptacle.
- Refer to instructions included with GE Dimming PE Control regarding appropriate settings for dimming control.

Occupancy Sensor (optional):

- The programmable occupancy sensor is shipped with a default program which may be modified using the button on the sensor.
- The sensor has a separate set of instructions on programming which is included.
- Supplementay documentation regarding occupancy sensor behavior with light grid is available. Please visit LED.com for more information.

5 MAINTENANCE / CLEANING

WARNING

Risk of electric shock. Make certain power is off before attempting any maintenance.

- To maintain efficiency occasional cleaning of the outer lens surface may be needed, with frequency dependent on local conditions.
- Use a mild soap or detergent, of neutral pH (pH approximately 6 to 8), nonabrasive, and which contains no chlorinated or aromatic hydrocarbons.
- Wash thoroughly, using a soft cloth.
- Rinse with clean, cold water and wipe dry.

6 STORAGE

- Prior to installation, units should NOT be stored outside in uncovered corrugated (cardboard) boxes.
- Until installation, all units should be placed in a covered dry storage area. The storage area should not exceed -40°C (-40°F) to 50°C (122°F).
 - This can be preferably in a roofed area or with a tarp that is secured in such a way to keep water off of the corrugated boxes (cardboard boxes).

These instructions do not purport to cover all details or variations in equipment nor to provide for every possible contingency to be met in connection with installation, operation or maintenance. Should further information be desired or should particular problems arise which are not covered sufficiently for the purchaser's purposes, the matter should be referred to GE Lighting.



GE Lighting • 1-888-MY-GE-LED (1 - 888 - 69 - 43 - 533) • www.gelighting.com

GE Lighting is a subsidiary of the General Electric Company. Evolve and the GE brand and logo are trademarks of the General Electric Company.
© 2016 GE Lighting. Information provided is subject to change without notice. All values are design or typical values when measured under laboratory conditions.

Lampe de zone à DEL Evolve™

(EAL)



AVANT DE COMMENCER

Lire attentivement ces instructions dans leur intégralité.
Conserver ces instructions en vue d'un usage ultérieur.

⚠ AVERTISSEMENT

Risque de choc électrique. Débrancher l'alimentation avant d'installer ou d'effectuer l'entretien/la réparation du produit.

⚠ AVERTISSEMENT

Risque de blessures ou de dommages. L'appareil tombera s'il n'est pas installé correctement. Suivre les instructions d'installation.

⚠ MISE EN GARDE

Risque de blessures. Porter des lunettes de sécurité et des gants pendant l'installation et l'entretien/la réparation.

Cet appareil est conforme à la section 15 des réglementations de la FCC. Son fonctionnement est soumis aux deux conditions suivantes : (1) Cet appareil ne doit pas provoquer d'interférences nuisibles, et (2) cet appareil doit accepter toute interférence reçue, y compris les interférences pouvant entraîner un fonctionnement indésirable. Ce DEFR de la classe [A] est conforme à la norme ICES-003 du Canada. Ce DEFR de la classe [A] est conforme à la norme NMB-003 du Canada.

Remarque: Cet équipement a été testé et déclaré conforme aux limites pour appareils numériques de classe A, conformément à la section 15 des réglementations de la FCC. Ces limites ont été établies pour assurer une protection raisonnable contre les interférences nuisibles lorsque l'équipement est utilisé dans un environnement commercial. Cet équipement produit, utilise et peut émettre de l'énergie radio-électrique et, s'il n'est pas installé et utilisé conformément aux instructions, peut provoquer des interférences nuisibles aux communications radio. L'utilisation de cet équipement dans une zone résidentielle entraînera probablement des interférences nuisibles, lesquelles devront être corrigées aux frais de l'utilisateur.

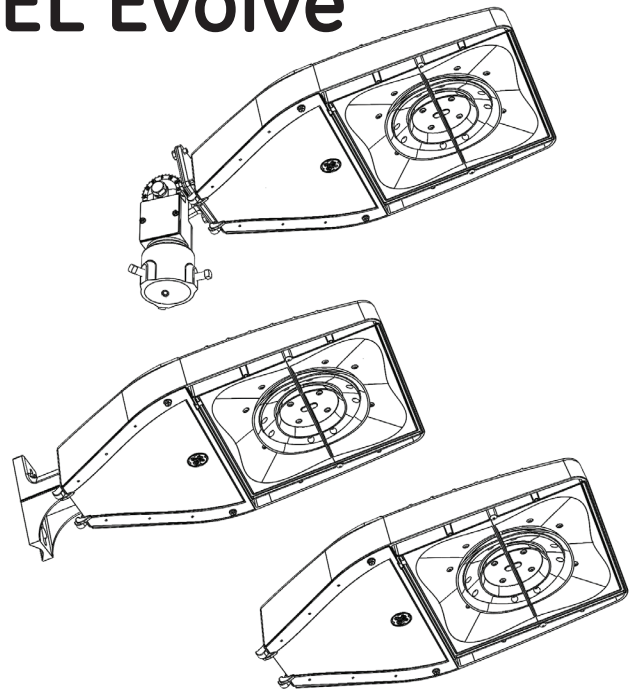

- Ce luminaire est conçu pour l'éclairage extérieur et ne doit pas être utilisé à l'intérieur
- De meilleurs résultats seront obtenus si l'appareil est installé et entretenu en conformité avec les indications du présent guide.
- Le luminaire est conçu pour fonctionner dans une plage de température ambiante allant de -40 °C à 40 °C, et doit être monté horizontalement à un poteau vertical, DEL orientées vers le bas ou dirigées selon un angle de visée de 45° vers le haut, avec un raccord de montage lisse à joint articulé.

FICHE TECHNIQUE

- Poids : < 13,6 kg (30 lb)

Montage	pi ²	m ²
Raccord de montage lisse à joint articulé « S », visée de 45°	2,45	0,23
Raccord de montage lisse à joint articulé « S », horizontal	0,73	0,07
Raccord de montage lisse interne	0,54	0,05
Console décorative	0,63	0,06

- Coefficient IP : Optique, 65, armoire électrique:
Homologué UL, 1598, pour les endroits humides



imagination at work

1 DÉBALLAGE

- Ce luminaire a été emballé de manière à éviter les dommages lors du transport.
- Inspectez-le pour vous assurer qu'il n'est pas endommagé.

2 MANIPULATION

- Des dommages peuvent survenir si, une fois déballé, le luminaire est manipulé de façon inadéquate.
- Ne pas soumettre le luminaire à des chocs ni l'empiler une fois déballé.

3 MONTAGE

⚠ AVERTISSEMENT

Risque de blessure ou de dommage. L'appareil tombera s'il n'est pas installé adéquatement. Suivre les directives d'installation.

Suivre les directives d'installation appropriées selon la méthode de montage sélectionnée:

- a. Montage avec raccord lisse
- b. Montage de la console architecturale avec poteau de section ronde
- c. Montage de la console architecturale avec poteau de section carrée
- d. Raccord de montage lisse à joint articulé pour tenon de 60 mm (2 3/8 po) de diam. ext. (angle de visée vertical de 0 à 45°)

3a. Montage avec raccord lisse

- Le collier de serrage (voir la figure 1) accepte un tuyau de 32 mm (1 1/4 po) (1,66 de diam ext.) à 51 mm (2 po) (2,375) de diam. ext. Réglez les deux boulons du collier de serrage afin que l'ouverture du collier soit légèrement plus grande que le diamètre du tuyau qui est utilisé.
- Introduisez le tuyau de montage dans la partie arrière du luminaire jusqu'à ce qu'il fasse contact avec les gradins de mise au niveau centraux, qui font saillie à partir du dessus de bâti, et jusqu'à ce qu'il porte sur ces derniers.
- Le luminaire peut être mis au niveau en choisissant l'un ou l'autre des différents gradins.
- Pour mettre au niveau, tenez le luminaire à peu près à l'horizontale, puis vissez les boulons à un couple maximal de 5,4 à 6,7 N.m (4 à 5 pi-lb).
 - Si l'avant du luminaire doit être plus incliné vers le haut, desserrez les boulons légèrement, levez le luminaire, puis déplacez le tuyau jusqu'au gradin suivant de mise au niveau.
 - Si c'est une inclinaison vers le bas qui est requise, déplacez le tuyau pour qu'il porte sur un gradin plus vers l'arrière.
- Une fois le niveau obtenu, serrez chaque boulon à un couple de 13,5 à 16,2 N.m (10 à 12 pi-lb), en alternant entre les boulons.
- Inspectez l'installation pour vous assurer que l'appareil est bien assujéti.

⚠ AVERTISSEMENT

En aucun cas les boulons du raccord de montage lisse ne devraient être serrés pour la mise au niveau à un couple de plus que 19 N.m (14 pi-lb).

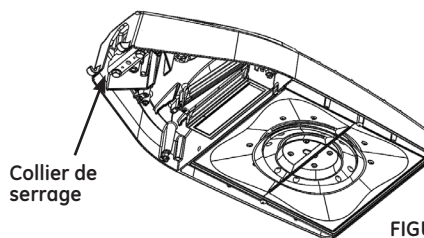

FIGURE 1

3b. Montage de la console architecturale avec poteau de section ronde

Ce luminaire a été configuré pour un montage à un poteau de section ronde de 60 à 152 mm (2,38 à 6 po) de diamètre. La configuration des trous sur le poteau de section ronde doit être conforme à la figure 2.

- Placez l'appareil contre le poteau. Ajustez le plateau-écrou (voir la figure 3) selon l'espacement des trous désiré, puis serrez la vis de pression sur le plateau.
- Installez le boulon de 9,5 mm (3/8 po), la rondelle de blocage et la rondelle dans le trou supérieur, comme indiqué, et serrez le boulon dans le plateau-écrou.
- Installez le boulon de 9,5 mm (3/8 po), la rondelle de blocage et la rondelle sous la console, comme indiqué, et serrez le boulon dans le plateau-écrou. (Voir la figure 4.)
- Serrez les boulons supérieur et inférieur à un couple de 34 à 43 N.m (25 à 32 pi-lb).
- Inspectez l'installation pour vous assurer que l'appareil est bien assujéti.

⚠ AVERTISSEMENT

En aucun cas les boulons de montage de la console architecturale ne devraient être serrés à un couple de plus que 43 N.m (32 pi-lb)

MONTAGE DU POTEAU DE SECTION RONDE AU GABARIT DE PERÇAGE

Console de montage du poteau de section ronde de 60 à 152 mm (2,38 à 6 po) de diam. ext.

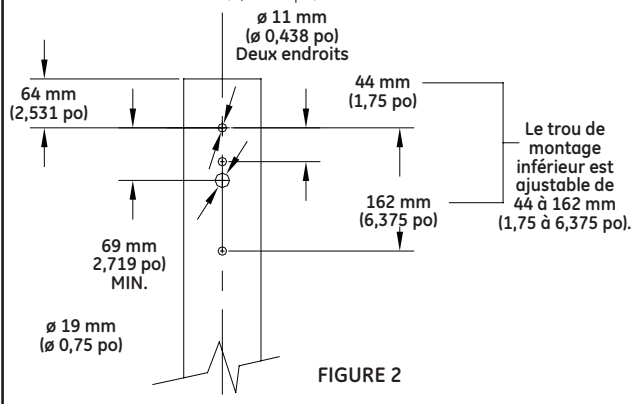

FIGURE 2

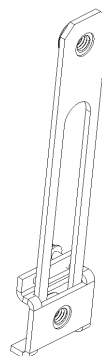

FIGURE 3

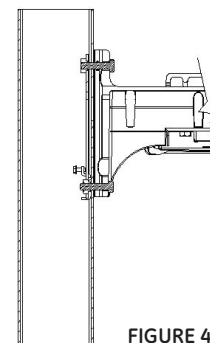

FIGURE 4

3c. Montage de la console architecturale avec poteau de section carrée

Ce luminaire a été configuré de la même façon que 3b; aucune plaque adaptatrice n'est requise pour le montage à un poteau de section carrée. La configuration des trous sur le poteau de section carrée doit être conforme à la figure 4.

- Placez l'appareil contre le poteau. Ajustez le plateau-écrou (voir la figure 3) selon l'espacement des trous désiré, puis serrez la vis de pression sur le plateau.
- Dans le cas de la configuration de boulons diagonale antérieure (figure 5), ajustez le plateau-écrou à 116 mm (4,58 po). Pour toutes les autres configurations de montage, reportez-vous à la figure 2 de la page précédente.
- Installez le boulon de 9,5 mm (3/8 po), la rondelle de blocage et la rondelle dans le trou supérieur, comme indiqué, et serrez le boulon dans le plateau-écrou.
- Installez le boulon de 9,5 mm (3/8 po), la rondelle de blocage et la rondelle sous la console, comme indiqué, et serrez le boulon dans le plateau-écrou (voir la figure 4).
- Serrez les boulons supérieur et inférieur à un couple de 34 à 43 N.m (25 à 32 pi-lb)..
- Inspectez l'installation pour vous assurer que l'appareil est bien assujéti.

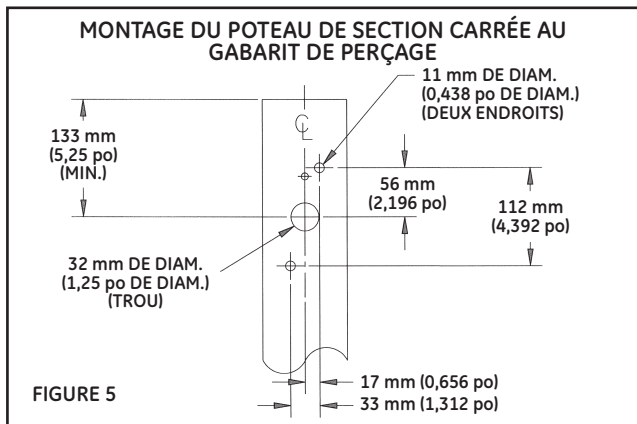

FIGURE 5

⚠ AVERTISSEMENT

En aucun cas les boulons de montage de la console architecturale ne devraient être serrés à un couple de plus que 43 N.m (32 pi-lb).

3d. Raccord de montage lisse à joint articulé pour tenon de 60 mm (2 3/8 po) à 76 mm (3 po) de diam. ext.

Ce luminaire a été configuré spécifiquement pour procurer une visée verticale d'un angle de 0 à 45°, par incréments de 5°, et un montage sur tuyau d'un diamètre extérieur allant de 60 mm (2 3/8 po) à 76 mm (3 po).

- Placez le raccord de montage lisse sur le tenon.
- Trois vis de pression sont utilisées pour assujéti l'appareil bien fermement au tuyau. Serrez les vis de pression à un couple de 24 à 30 N.m (18 à 22 pi-lb).
- Pour régler la visée du luminaire, desserrez le boulon du joint d'articulation, ajustez la visée entre 0 et 45°, puis resserrez le boulon à un couple de 61 à 68 N.m (45 à 50 pi-lb).
- Inspectez l'installation pour vous assurer que l'appareil est bien assujéti.

3e. Appareils à montage mural :

Le plateau de montage mural comporte quatre trous de dégagement de 11 mm (0,438 po), espacés de 111 mm (4,375 po) (haut.) x 73 mm (2,875 po) (larg.) pour le montage. Ne montez pas l'appareil de telle manière que le côté charnière de la porte se trouve plus haut que son côté loquet.

- Ouvrez le couvercle du compartiment du câblage, qui se trouve sur le support de montage. Faites les connexions électriques, puis refermez le couvercle du compartiment du câblage. Calfeutrez la bride de fixation entre le mur et la surface de montage avec du silicone, du mastic isolant ou un produit équivalent.
- Pour régler la visée du luminaire, desserrez le boulon du joint d'articulation, ajustez la visée entre 0° et 45° (voir la figure 6), puis serrez le boulon à un couple de 61 à 68 N.m (45 à 50 pi-lb).

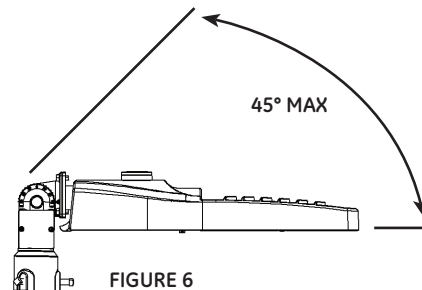

FIGURE 6

4 CÂBLAGE

⚠ MISE EN GARDE

Risque de blessure ou de dommage: La porte devrait être fermée avec la vis jusqu'à ce que l'appareil soit dans son emplacement final.

- **REMARQUE:** Faites toutes les connexions électriques en conformité avec le Code national de l'électricité et toutes les exigences des codes locaux visés.
- Un serre-câble ou autre réducteur de tension pour l'alimentation doit être prévu dans le haut du poteau, par le client.
- Type et calibre du fil d'alimentation, pour connexion par le client au bornier (si l'option est offerte) : de no 16 AWG (1,5 mm²) à no 6 AWG (10 mm²), massif ou torsadé.

Connexions au bornier:

Position au bornier	Type d'alimentation
L1	ne d'alimentation haute
G	Mise à la terre
N/L2	Ligne d'alimentation basse/neutre

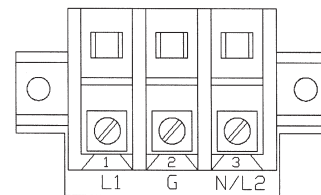

- **REMARQUE:** Assurez-vous que la tension d'alimentation est adéquate en la comparant à la valeur indiquée sur la plaque signalétique de l'intérieur de la porte ou sur le carton d'emballage.
- Voir les couples de serrage des vis au tableau ci-dessous (tableau 1).

Tableau 1. Tableau des couples de serrage des vis du bornier, appareils homologués UL :

Gamme de calibres de fil, cuivre	Aluminium	Serrez au couple (N.m [pi-lb])
De 10 à 16, SOL, STR		41 (30)
De 8 à 6, SOL, STR	STR6, SOL, STR	61 (45)

Commande photoélectrique:

- Le passe-fils de la commande photoélectrique doit être orienté avant l'installation de la commande elle-même.
- Desserrez les deux vis de retenue et faites pivoter le passe-fils jusqu'à ce que l'indication « Nord » soit dirigée le plus près possible du nord géographique.
- Assurez-vous que l'œillet sous le passe-fils de l'unité photoélectrique est bien calé et qu'il n'y a pas d'espaces vides qui admettront de l'eau dans l'appareil par le dessous de ce passe-fils.
- Serrez les vis de retenue, et installez la commande photoélectrique.

Connexions électriques:

- Connectez les fils de connexion du luminaire au fil d'alimentation.
- Les connexions doivent être réalisées à l'intérieur du poteau.
- Remettez en place le capuchon du poteau. Un schéma de câblage est prévu sur une étiquette à l'intérieur du luminaire aux fins de référence.
- À noter qu'il faut prendre soin de ne pas coincer les fils entre la porte et le bâti, ni entre la porte et le bloc d'alimentation interne lorsqu'on ferme la porte.

Commande de gradation de l'intensité externe (le cas échéant):

- Fil gris = 0 VCC (-)
- Fil violet = jusqu'à 10 VCC (+)

Connexions d'entrée et de sortie du gradateur		
Tension de commande ¹	Basse (de 0 à 1,25 V)	Haute (10 V)
Puissance (W) d'entrée nominale ²	10 % de la valeur max.	100%
Rendement lumineux (lm) nominal ²		

- ¹ Transition linéaire entre basse et haute tensions.
- ² La tolérance des composants et du système peut influencer sur les niveaux des tensions finales et sur la linéarité de la transition.

Commande de gradation de l'intensité de l'unité photoélectrique:

- Toutes les connexions de la commande de gradation de l'intensité peuvent être faites entre la commande de gradation de l'unité photoélectrique et le luminaire par l'entremise du passe-fils de l'unité photoélectrique qui est inclus.
- Voir les réglages appropriés de la commande de gradation de l'intensité dans les directives incluses avec la commande de gradation de l'unité photoélectrique de GE.

Capteur de présence (facultatif):

- Le capteur de présence programmable est expédié avec un programme par défaut que l'on peut modifier au moyen du bouton sur le capteur.
- Le capteur comporte un ensemble distinct de directives de programmation, qui est inclus.
- Une documentation complémentaire sur le comportement du capteur de présence avec trame lumineuse est disponible. Veuillez visiter LED.com pour obtenir de plus amples renseignements à ce sujet.

5 ENTRETIEN/NETTOYAGE

⚠ AVERTISSEMENT

Risque de décharge électrique. Assurez-vous que l'alimentation est bien coupée avant de tenter toute intervention d'entretien.

- Il peut être nécessaire, afin de maintenir l'efficacité de l'appareil, de nettoyer à l'occasion la surface externe de la lentille, selon une fréquence qui dépendra des conditions locales.
- Employez un savon ou un détergent doux, d'un pH neutre (pH d'environ 6 à 8), non abrasif et ne contenant pas d'hydrocarbures chlorés ou aromatiques.
- Lavez à fond, à l'aide d'un chiffon doux.
- Rincez à l'eau propre, froide, puis essuyez jusqu'à l'état sec.

6 ENTREPOSAGE

- Avant leur installation, les appareils ne devraient PAS être entreposés à l'extérieur, dans des caisses en carton (ondulé ou autre) non couvertes.
- Jusqu'à leur installation, tous les appareils devraient être entreposés en un lieu sec et couvert. La température du lieu d'entreposage doit être comprise dans la plage de - 40 °C (-40 °F) à 50 °C (122 °F).
— Cet entreposage doit être de préférence dans un lieu abrité par un toit, ou sous une bâche assujettie en place de manière à éloigner l'eau des caisses de carton (ondulé ou autre).

Ces instructions ne prétendent pas couvrir tous les détails ou variations de l'équipement, ni envisager toutes les éventualités possibles concernant l'installation, le fonctionnement et l'entretien de l'appareil. Pour obtenir des informations supplémentaires ou en cas de difficultés particulières qui ne seraient pas suffisamment abordées pour les besoins du client, contacter GE Lighting.



GE Lighting • 1-888-MY-GE-LED (1 - 888 - 69 - 43 - 533) • www.gelighting.com

GE Lighting est une filiale de General Electric Company. Les marques et les logos Evolve et GE sont des marques de commerce de General Electric Company. © 2016 GE Lighting. Les informations fournies dans le présent sont susceptibles d'être modifiées sans préavis. Toutes les valeurs sont des valeurs de calcul ou caractéristiques lorsque mesurées en laboratoire.

Evolve™ luz LED para áreas públicas

(EAL)



ANTES DE EMPEZAR

Lea estas instrucciones detenidamente y por completo. Guarde estas instrucciones para uso futuro.

⚠ ADVERTENCIA

Riesgo de descarga eléctrica. Desconecte la fuente de poder antes de instalar o dar servicio al producto.

⚠ ADVERTENCIA

Riesgo de lesión o daño. La unidad caerá si no es instalada adecuadamente. Siga las instrucciones de instalación.

⚠ PRECAUCIÓN

Riesgo de lesión. Use gafas y guantes de seguridad durante la instalación y servicio.

Este aparato cumple con la Parte 15 de las reglas FCC. Su operación está sujeta a las siguientes dos condiciones: (1) Este aparato no puede causar interferencia perjudicial, y (2) este aparato debe aceptar cualquier interferencia recibida, incluyendo interferencia que pueda causar una operación no deseada. Esta clase [A] RFLD cumple con el estándar canadiense ICES-003. Ce DEFR de la clase [A] est conforme à la NMB-003 du Canada.

Nota: Este equipo ha sido probado y cumple con los límites para la Clase A de aparatos digitales, conforme a la parte 15 de las Reglas FCC. Estos límites están diseñados para proveer protección necesaria para contrarrestar interferencia perjudicial cuando el equipo está en operación en un ambiente comercial. Este equipo genera, usa y puede irradiar energía de radio frecuencia y, si no es instalado y usado conforme a las instrucciones del manual, puede causar interferencia perjudicial a radiocomunicaciones. La operación de este equipo en una zona residencial probablemente causará interferencia perjudicial, en tal caso el usuario deberá corregir por su propia cuenta.

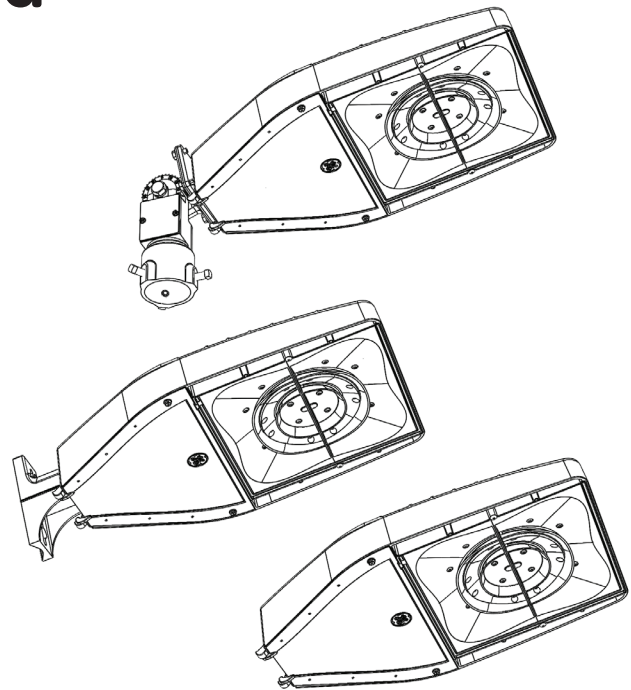

- Esta luminaria está diseñada para ofrecer servicios de iluminación en exteriores y no deberá utilizarse en interiores.
- Se obtendrán mejores resultados si se instala y se le da mantenimiento de acuerdo a esta guía.
- La luminaria está diseñada para funcionar en ambientes de temperatura de -40 °C a 40 °C y se puede montar horizontalmente en un poste vertical con las luces LED de cara hacia abajo o con una inclinación de hasta 45° hacia arriba con un posicionador deslizante de junta articulada.

ESPECIFICACIONES

- Peso: <30 lb (13.6 kg)

Montaje	ft²	m²
Posicionador deslizante de junta articulada 'S', orientación a 45°	2.45	0.23
Posicionador deslizante de junta articulada 'S', horizontal	0.73	0.07
Posicionador deslizante interno	0.54	0.05
Brazo decorativo	0.63	0.06

- Clasificación IP: Óptico 65, gabinete eléctrico: Calificado para instalaciones húmedas según la norma 1598 de UL



imagination at work

1 DESEMPAQUE

- Esta luminaria se ha empacado para garantizar que no se dañará durante el transporte.
- Haga una inspección para confirmar.

2 MANIPULACIÓN

- La luminaria podría dañarse si se manipula de forma inadecuada fuera del empaque.
- No golpee o apile la luminaria después de desempacarla.

3 MONTAJE

⚠ ADVERTENCIA

Riesgo de lesiones o daños. La unidad fallará si no se instala apropiadamente. Siga las instrucciones de instalación.

Siga las instrucciones de instalación adecuadas en base al método de montaje seleccionado:

- a. Montaje de posicionador deslizante
- b. Montaje de brazo arquitectónico de poste redondo
- c. Montaje de brazo arquitectónico de poste cuadrado
- d. Posicionador deslizante de junta articulada para espiga de 2-3/8 in (60 mm) de diámetro exterior (ángulo de orientación vertical de 0 a 45°)

3a. Montaje de posicionador deslizante

- La abrazadera para tubo (Consulte la Figura 1) alberga tubos con diámetros desde 1-1/4 in (1.660 de diámetro exterior) hasta 2 in (2.375 de diámetro exterior). Ajuste los dos pernos de la abrazadera para tubo para que la abertura de la abrazadera sea un poco más grande que el tamaño del tubo que se va a utilizar.
- Inserte el tubo de montaje en la parte posterior de la luminaria hasta que haga contacto y sienta en los peldaños de nivelación del centro que se extienden desde la parte superior del gabinete.
- La luminaria se puede nivelar seleccionando peldaños diferentes.
- Para nivelarse, sujete la luminaria aproximadamente a nivel y apriete los pernos (4 a 5 ft-lb).
 - Si se requiere más inclinación de la luminaria hacia arriba, afloje los pernos levemente. Levante la luminaria y cambie el tubo hasta el siguiente juego de peldaños de nivelación.
 - Si se requiere más inclinación hacia abajo, cambie el tubo hasta que sienta en el juego de peldaños de la parte posterior.
- Una vez que se haya logrado la nivelación, apriete cada perno entre 10 y 12 ft-lb, alternando entre pernos.
- Inspeccione la instalación para garantizar que la luminaria esté segura.

⚠ ADVERTENCIA

Bajo ninguna condición los pernos del posicionador deslizante deberán tener un par de torsión mayor a 14 ft-lb (19 N-m).

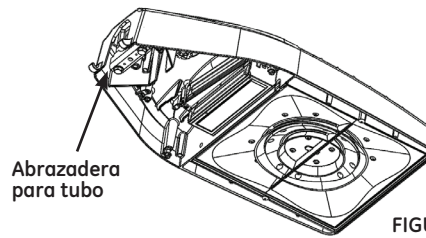

Abrazadera para tubo

FIGURA 1

3b. Montaje de brazo arquitectónico de poste redondo

Esta luminaria se ha configurado para montarse en postes redondos de 2.38 a 6 in (60 a 152 mm) de diámetro. El patrón de orificios en el poste redondo deberá ser acorde con la Figura 2.

- Coloque la luminaria contra el poste. Ajuste la tuerca placa (Consulte la Figura 3) hasta el espacio entre orificios deseado y apriete el tornillo de presión en la placa.
- Instale el perno de 3/8, la arandela de seguridad y la arandela en el orificio superior como se muestra y apriete en la tuerca placa.
- Instale el perno de 3/8, la arandela de seguridad y la arandela debajo del brazo como se muestra y apriete en la tuerca placa. (Consulte la Figura 4).
- Torque top and bottom bolts to 25 - 32 ft-lbs (34-43 N-m).
- Inspeccione la instalación para asegurar que la luminaria esté segura.

⚠ ADVERTENCIA

Bajo ninguna condición los pernos de montaje del brazo arquitectónico deberán tener un par de torsión mayor a 32 ft-lb (43 N-m)

PLANTILLA DE PERFORACIÓN PARA EL MONTAJE EN POSTES REDONDOS

Brazo de montaje en postes redondos de 2.38 a 6 in (60 a 152 mm) de diámetro exterior.



FIGURA 2



FIGURA 3

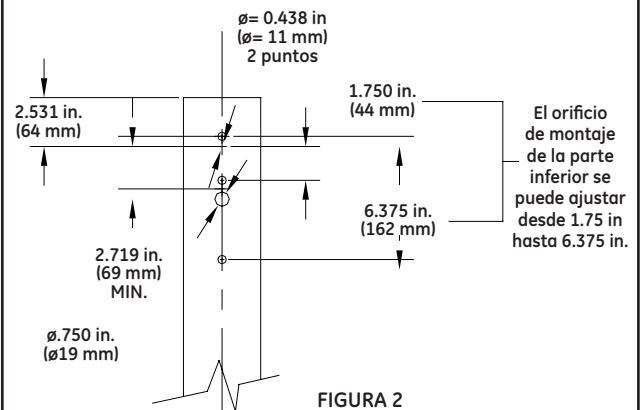

FIGURA 4

3c. Montaje de brazo arquitectónico de poste cuadrado

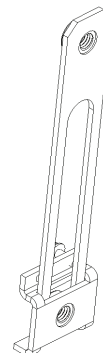
Esta luminaria se ha configurado de la misma forma que en la sección 3b y no se requiere una placa de adaptación para montarse en un poste cuadrado. El patrón de orificios en el poste cuadrado deberá ser acorde con la Figura 4.

- Coloque la luminaria contra el poste. Ajuste la tuerca placa (Consulte la Figura 3) hasta el espacio entre orificios deseado y apriete el tornillo de presión en la placa.
- Para el patrón de pernos diagonales de legado (Figura 5) ajuste la tuerca placa a 4.58 in (116 mm). Para el resto de los patrones de montaje consulte la Figura 2 en la página anterior.
- Instale el perno de 3/8, la arandela de seguridad y la arandela en el orificio superior como se muestra y apriete en la tuerca placa.
- Instale el perno de 3/8, la arandela de seguridad y la arandela debajo del brazo como se muestra y apriete en la tuerca placa (Consulte la Figura 4).
- Aplique un par de torsión en los pernos de la parte superior e inferior de 25 a 32 ft-lb (34 a 43 N-m).
- Inspeccione la instalación para asegurar que la luminaria esté segura.

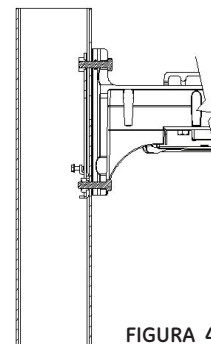
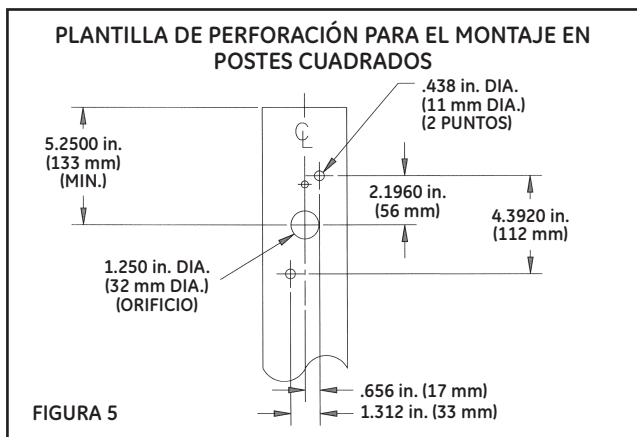

⚠ WARNING

Under no conditions should architectural arm mounting bolts be torqued to greater than 32 foot pounds (43 N-m).

3d. Posicionador deslizante de junta articulada para espiga de 2-3/8 in (60 mm) a 3.0 in (76 mm) de diámetro exterior

Esta luminaria se ha configurado específicamente para ofrecer orientación vertical de 0 a 45° en incrementos de 5° en tubos de 2-3/8 de diámetro exterior (73 mm) hasta 3 in de diámetro exterior (76 mm).

- Coloque el posicionador deslizante en la espiga.
- Se requerirán tres tornillos de presión para abrazar la luminaria y asegurarla al tubo. Apriete los tornillos de presión de 18 a 22 ft-lb (24 a 30 N-m).
- Para orientar la luminaria, afloje el perno de la junta articulada, ajuste la orientación de 0 a 45° y apriete de 45 a 50 ft-lb (61 a 68 N-m).
- Inspeccione la instalación para asegurar que la luminaria esté segura.

3e. Unidades de montaje en pared:

La placa para montaje en pared tiene cuatro orificios de 0.438 in espaciados a 4.375 in (H) y 2.875 in (V) para montaje. No monte la unidad de tal forma que el lado de las bisagras de la puerta esté más arriba que el lado del cerrojo de la puerta

- Abra la cubierta del compartimiento del cableado que se ubica en el soporte de montaje. Realice las conexiones eléctricas y cierre la cubierta del compartimiento del cableado. Selle la pestaña de montaje a la superficie de montaje con silicona, masilla o un producto equivalente.
- Para orientar la luminaria, afloje el perno de la junta articulada, ajuste la orientación de 0 a 45° (consulte la Figura 6) y apriete de 45 a 50 ft-lb (61 a 68 N-m).

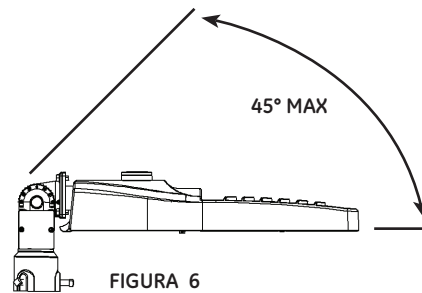

4 CABLEADO

⚠ PRECAUCIÓN

Riesgo de daños o lesiones: La puerta debe estar cerrada con tornillo hasta que la luminaria esté colocada en su posición final.

- **NOTA:** Realice todas las conexiones eléctricas de acuerdo con el Código Eléctrico Nacional y cualquier otro requisito de los códigos locales aplicables.
- El cliente debe suministrar un aliviador de tensión para recibir la alimentación y colocarlo en la parte superior del poste.
- Tipo y tamaño del cable de suministro para la conexión del cliente al (si se cuenta con la opción) tablero terminal: 16 AWG (1.5 mm² a 6 AWG (10 mm²) sólido o trenzado.

Conexiones del tablero terminal:

Posición del tablero terminal	Tipo de suministro
L1	Línea alta
G	A tierra
N/L2	Línea baja/neutral

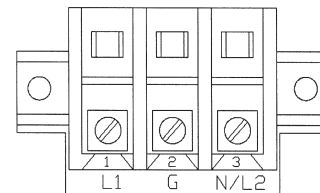

- **NOTA:** Verifique que el voltaje de suministro sea el correcto comparándolo con la placa del interior de la puerta o en la caja.
- Consulte la siguiente tabla para el par de torsión de los tornillos (Tabla 1).

Tabla 1. Tabla de par de torsión del tablero terminal de las unidades UL:

Rango del cable de cobre	Aluminio	Par de torsión (in-lb)
10 a 16 SOL, STR		30
8 a 6 SOL, STR	STR6, SOL, STR	45

Control fotoeléctrico:

- El receptáculo del control fotoeléctrico debe orientarse antes de instalarse el control.
- Afloje los dos tornillos de fijación y gire el receptáculo hasta que la palabra "Norte" esté ubicada lo más cerca posible del Norte verdadero.
- Verifique que el ojal ubicado debajo del receptáculo PE esté apoyado y que no haya huecos que permitan que ingrese agua a la luminaria por la parte inferior del receptáculo PE.
- Apriete los tornillos de fijación e instale el control.

Conexión eléctrica:

- Conecte los cables conductores de la luminaria al cable del suministro.
- Las conexiones deben realizarse en el interior del poste.
- Vuelva a colocar la tapa del poste. Se proporciona un diagrama de cableado en una etiqueta dentro de la luminaria para usarse como referencia.
- Tenga en cuenta que debe tener cuidado para no apretar los conductores entre la puerta y el gabinete o entre la puerta y las fuentes de alimentación internas al cerrar la puerta.

Control de atenuación externo (Si aplica):

- Conductor gris = 0 VCC (-)
- Conductor violeta = Hasta 10 VCC (+)

Entrada/salida de atenuación		
Voltaje de control ¹	Bajo (0 a 1.25 V)	Alto (10 V)
Potencia nominal de entrada ²	10% del máx.	100%
Salida nominal de lumen ²		

- ¹Transición lineal entre bajo y alto
- ²Las tolerancias del componente y el sistema podrían afectar los niveles de la punta del extremo y la linealidad de la transición

Estas instrucciones no pretenden cubrir todos los detalles o variaciones de equipo, ni cada posible contingencia encontrada en conexión a la instalación, operación o mantenimiento. Si más información es requerida o ciertos problemas particulares surgen, los cuales no son cubiertos suficientemente para los requerimientos del comprador, el asunto debe de ser dirigido a GE Lighting.

Control de atenuación PE:

- Todas las conexiones del control de atenuación se pueden realizar entre el PE de atenuación y la luminaria a través del receptáculo PE incluido.
- Consulte las instrucciones incluidas con el Control PE de atenuación de GE en relación con los ajustes adecuados para el control de atenuación.

Sensor de ocupación (opcional):

- El sensor de ocupación programable viene con un programa predeterminado que podría modificarse utilizando el botón en el sensor.
- El sensor tiene un juego de instrucciones por separado acerca de la programación, el cual está incluido.
- Está disponible documentación adicional acerca del comportamiento del sensor de ocupación con la rejilla de luz. Visite LED.com para obtener más información.

5 MANTENIMIENTO/LIMPIEZA

⚠ ADVERTENCIA

Riesgo de choque eléctrico. Asegúrese de que la alimentación esté desconectada antes de intentar algún mantenimiento.

- Para conservar la eficiencia, podría ser necesaria una limpieza ocasional de la superficie del lente externo, cuya frecuencia dependería de las condiciones locales.
- Utilice un detergente o jabón suave de pH neutral (pH aproximado de 6 a 8), no abrasivo y el cual no contenga hidrocarburos aromáticos o clorados.
- Lave completamente utilizando una tela suave.
- Enjuague con agua fría, limpia y seque.

6 ALMACENAMIENTO

- Antes de la instalación, las unidades NO se podrán almacenar en el exterior en cajas acanaladas (cartón) descubiertas.
- Hasta antes de la instalación, todas las unidades deberán colocarse en un área de almacenamiento seca y cubierta. El área de almacenamiento no deberá exceder de -40 °C (-40 °F) a 50 °C (122 °F).
 - De preferencia, el área puede ser un área cubierta o una lona que esté asegurada de tal manera que mantenga el agua lejos de las cajas acanaladas (cajas de cartón).



GE Lighting • 1-888-MY-GE-LED (1 - 888 - 69 - 43 - 533) • www.gelighting.com

GE Lighting es una subsidiaria de la Compañía General Electric. Evolve, y la marca y logotipo de GE son marcas registradas de la Compañía General Electric. ©2016 GE Lighting. La información se encuentra sujeta a cambio sin previo aviso. Todos los valores son de diseño, o valores típicos al momento de ser medidos bajo condiciones de laboratorio.